

C124.A81.125
Lenkrollen mit Feststeller
Kunststoffrolle

EAN 4021885099473

Technische Daten

Ø Rad	125 mm
Tragkraft	100 kg
Lauffläche	thermoplastischer Gummi grau
Bauhöhe	161 mm
Lager	Gleitlager
Radbreite	32 mm
Radkörper	Kunststoff
Ausladung	43 mm

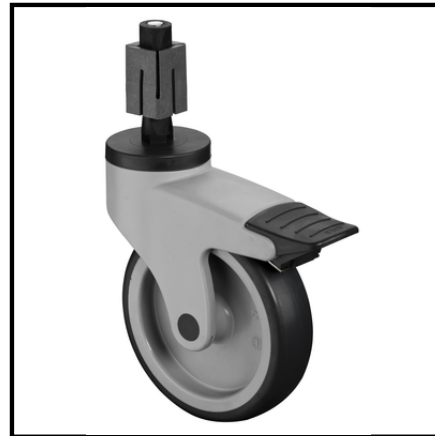

Rollwiderstand	● ● ● ●
Verschleißbeständigkeit	● ● ● ●
Bodenschonung	● ● ●